

SCORPION SPORTS EUROPE

<https://www.facebook.com/SCORPIONSPORTEUROPE>

SCORPION SPORTS DEUTSCHLAND

<https://www.facebook.com/ScorpionSportsGermany>

SCORPION SPORTS ESPAÑA

<https://www.facebook.com/ScorpionSportsEspana>

SCORPION SPORTS ITALIA

<https://www.facebook.com/pages/Scorpion-Sports-Italia/166996066791140>

Or type SCORPION SPORTS in Facebook search box.



SCORPION SPORTS EUROPE

5 rue Gutenberg
67720 Hoerd, France
scorpionsports.eu
info@scorpionsports.eu

Printed in China

SCORPION
EXO



TECHMANUAL

COVERT X

COVERT X

TECHMANUAL

1 Easily Removable Mask

The mask is easily installed and removed because it is guided by strong neodymium magnets. Its purpose is to shield the rider from excessive winds, dust, and small flying objects. It has two mouth vents which are covered by mesh filters to filter out smaller particles. NOTE: The mask is for aesthetics and comfort. It does not provide protection.

2 SpeedView® Retractable Internal Sun Visor

The retractable internal sun visor protects the rider from excessive sunlight, dirt, and small flying objects. It is optically clear and features a state of the art fog-free technology, a anti-scratch hardened coating, and UV protection.

3 KwikWick® II Liner Fabric

The removable and washable liner features a soft and supple hypo-allergenic, anti-bacterial material with advanced moisture wicking properties.

4 Aero-tuned ventilation

Two intake vents across the front of helmet and additional mouth vents in the mask force cool air in.

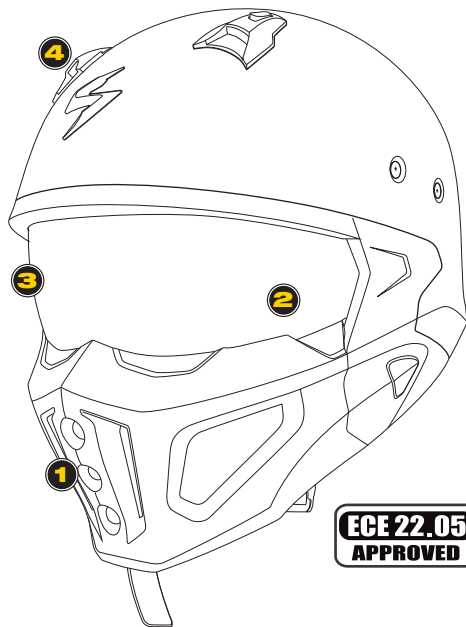

ECE 22.05
APPROVED

YEAR
5
WARRANTY

⚠ WARNING

Use the removable mask only for weather protection, not for impact protection.



Improper use of the mask may cause severe injury or death by impacts exceeding the helmet's protection capability.

Introduction

Congratulations for acquiring a premium ScorpionExo® helmet. This helmet embodies the latest, state-of-the-art design, engineering and technology available in the market today and is an excellent investment for your comfort and protection.

Please remember that no helmet can protect you against all possible or foreseeable impacts even when built with the latest and best materials and technology.

The following information will help you to enjoy and properly care for your helmet.

Function

A helmet's main function is to protect your head from impact in case of an accident. To accomplish this, a helmet surrounds your head with a matrix of materials designed to absorb and cushion impact energy in some accidents. A helmet is also designed to provide you with comfort while riding at speed and in various weather conditions. Yet, there is a trade-off: A helmet decreases hearing sensitivity, peripheral vision and physical movement to a certain extent while providing protection and comfort.

Fit

It is important for maximum safety that your ScorpionExo® helmet fit snugly and comfortably on your head with the retention strap (chinstrap) properly and snugly fastened. With the chinstrap securely fastened, move the helmet side to side, up and down, and forward and backward to ensure that there is no excessive movement of the helmet on your head. Your skin should move with the helmet.

Sun Visor

The sun visor on your Scorpion EXO® helmet provides protection from weather, small flying objects, and wind. Additional tinted sun visors are available to protect your eyes from bright sunlight. The Scorpion EXO® SpeedView® internal sun visor allows you to instantly lower the shield while riding.

⚠ WARNING

NEVER USE A DARK OR TINTED VISOR IN DARK OR POOR VISIBILITY RIDING CONDITIONS.

This is not only unsafe, but also illegal in most countries.

NEVER WEAR A VISOR THAT HAS BECOME SCRATCHED OR WORN OUT, OR RIDE WITH A VISOR THAT IS FOGGED BY CONDENSATION. THE SUN VISOR IN YOUR HELMET COMES WITH A SCRATCH-RESISTANT COATING. The sun visors are coated, which also loses their capacity in about 2 years. For this reason, we recommend that you change your visor at least every two years with a new one.

Ventilation Systems

Ventilation systems are designed and engineered to maximize your comfort in a wide range of temperatures. Familiarize yourself with the vents on your street helmet. Some vents have detents allowing partial opening and closing, thereby controlling intake and exhaust airflow. Your helmet ventilation systems should be kept clear of any obstructions including dirt, insects or other items which could interfere with proper flow of air. The ventilation systems play an important role, especially during physical exertion or hot-weather riding. Ventilation helps decrease the possibility of fogging on the faceshield.

Helmet Overview

FRONT VIEW OF THE HELMET

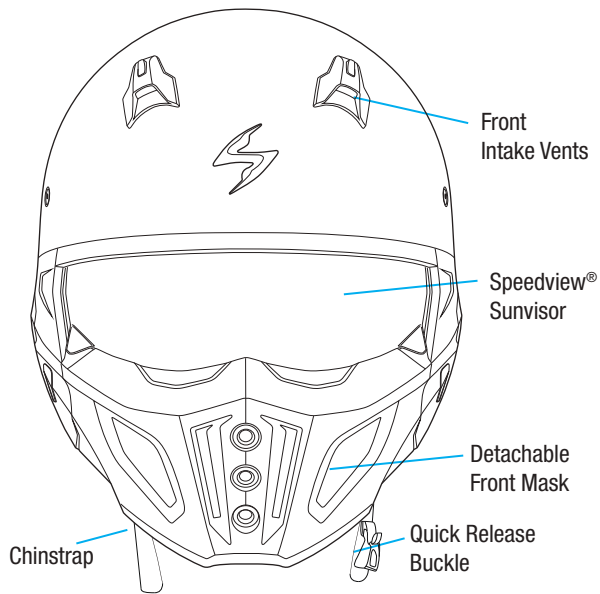

⚠ WARNING

Always check to make sure the crown liner, neckroll and cheek pad are installed before using the helmet. A helmet without the crown liner and/or cheekpad may increase your risk of serious injury or death.

SpeedView® Retractable Sun Visor

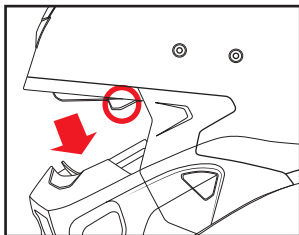

To lower the sunvisor, simply pull the SpeedView® Sunvisor lever down.

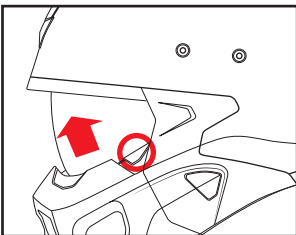

To raise the sunvisor, simply push the SpeedView® Sunvisor lever up.

REMOVING SPEEDVIEW® SUN VISOR

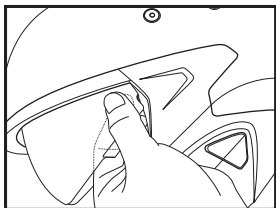

Firmly hold the sunvisor with your hand and gently pull one side out away from the helmet to release.

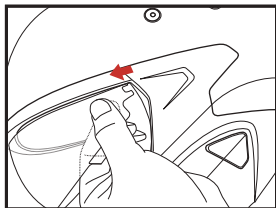

Repeat to release the opposite side. Reverse process for installation.

Removing The Mask

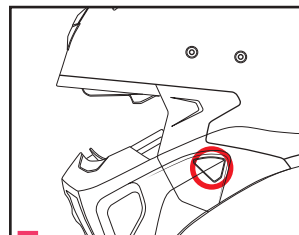

First, push the button (in red circle) on one side of the sleeve.

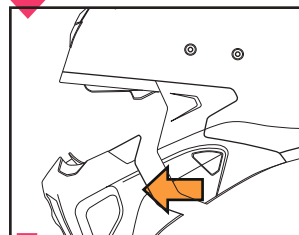

While pushing the button completely with one hand, pull out the mask with the other hand.

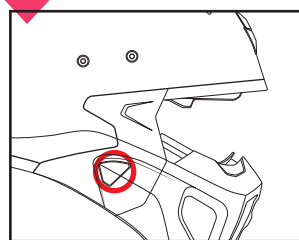

Do the same for the other side of the sleeve.

Removing and Installing The KwikWick® II Liner

REMOVING THE CROWN LINER

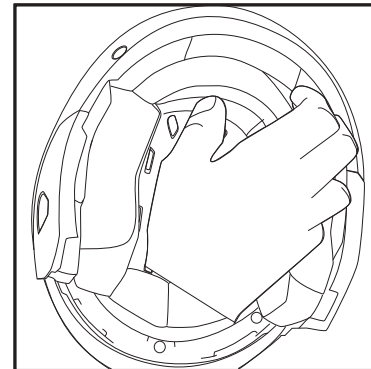

After removing the mask, you can remove the crown liner.

Detach 4 snaps in front and back of the crown liner, then pull it off from the helmet.

Reverse the process to install it again.

REMOVING THE NECK ROLL & CHEEK PAD

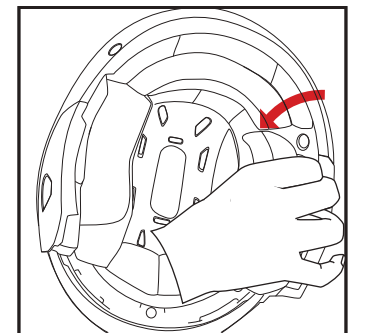

Pull it off by detaching 6 velcro points around it.

Reverse the process to install it again.

Installing The Mask

IMPORTANT NOTE:
The Mask is **NOT FOR PROTECTION** but for comfort use.

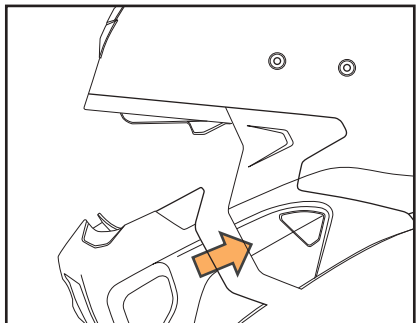

Push the mask into two holes in front of the sleeve
until you hear “click” sound.

Be sure to hear this “click” sound to secure the mask.
Then pull the mask to outer direction several times
to check whether it is securely assembled to the helmet.

⚠ WARNING

Small neodymium magnets are used for easier operation.

The magnet force is not very strong, and generally each magnet size is not considered as dangerous.

However, consult your physician before using if you are a pacemaker wearer and not sure about the effect caused by these magnets.



Securing and Wearing Your Helmet

Do not simply pull your helmet down onto your head like a hat. Your ScorpionExo® helmet should be worn as follows: Using both hands grab the helmet's bottom rim while holding the chin straps with your thumbs. Then “roll” the helmet onto your head starting at the forehead. Continue rolling the helmet on towards the back of the head until it comes to rest with your head fully in contact with the inner lining and cheek pads.

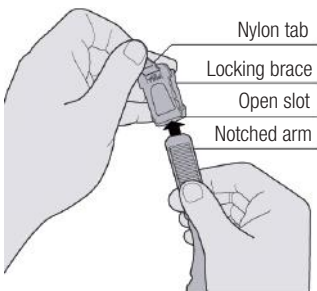

HOW TO USE CHINSTRAP

While you are wearing your helmet, grasp the notched arm of the chinstrap with your right hand, and the locking mechanism with your left hand. Pull the nylon tab with your thumb and forefinger to open the locking brace. Insert the notched arm into the slot. Release the nylon tab to lock the arm in place. Adjust as needed.

FIRMLY AND SECURELY FASTEN YOUR CHINSTRAP.

Check your chinstrap for tightness occasionally as vibration or wind may loosen it.

Cleaning Your Helmet System

None of the components of your ScorpionExo® helmet can be damaged by water. All headliners and sweat-wicking cheek pads are machine washable. Wash them with a mild detergent in warm water and allow to air dry. Hand washing is recommended, but machine washing is also permitted. Use the “delicate” cycle to prevent the agitator from damaging the sweat-wicking material covering the liner parts,

we recommend to place the parts in a washing bag. Do not place lining parts in the dryer: Excess heat may damage the foam and coverings. The sun visor may be cleaned with plastic polish or mild soap and water. The shell of your helmet should be cleaned using only a mild detergent and water.

Warning

For your safety, it is important that you completely read the owner's manual and all warning labels.

DO NOT

- DO NOT** ride without snugly fastening your chinstrap.
- DO NOT** clean your helmet with petroleum products, solvents, benzene, thinner or cleaning agents.
- DO NOT** paint over your helmet's finish without totally protecting and isolating the shock-absorbing liner and plastic parts. Your warranty will otherwise be invalidated.
- DO NOT** drop your helmet from any height onto a hard surface. This could cause damage to your helmet's finished and/or decrease its ability to protect you.
- DO NOT** place your helmet on your motorcycle's rearview mirror: The sharp pressure from the mirror's edge will compress and damage the helmet's shock-absorbing liner.
- DO NOT** place your helmet on the motorcycle's seat or fuel tank. It can easily roll off and hit the ground causing damage to the helmet. It is best to place your helmet on the ground so it cannot fall in any direction.
- DO NOT** ride with a scratched faceshield. This can impair your vision, especially at night.

DO NOT modify any part of your helmet, e.g., drilling the shell or cutting and pressing the shock absorbing liner. Installation of sound systems, speakers and microphones reduces your helmet's ability to protect you and is not recommended.

DO NOT use the helmet again if it has either been dropped or involved in an accident. Replace it even if the damage is not visible to the naked eye.

DO NOT wear a dark or tinted faceshield (including the retractable SpeedView™ Sunvisor) in dark or poor visibility riding conditions.

DO NOT place your headliners and cheek pads in the dryer after washing. Allow them to air dry.

DO NOT attempt to remove, change or replace your faceshield while riding your motorcycle or ATV.

DO NOT use paint which requires heat curing.

Warranty

All ScorpionExo™ helmets have a warranty of 5 years.

Although there is no visible damage on your helmet, general wear and tear over time may affect overall function of protective helmet and increase the risk of injury in accident. It is advisable to replace your helmet no later than every 5 years from purchase.

Should you have a warranty claim, go to your Scorpion dealer with your invoice (this is your purchase proof, it's necessary in order to start the warranty process). You can find our dealers' list on your website: <http://www.scorpionsports.eu/english/dealers/find-a-dealer/find-a-dealer.html> (choose your country and then the location) The dealer will contact our after sales service and start the warranty process in order to check and/or repair your helmet.

YEAR
5
WARRANTY

1 Masque facile à enlever

Le masque est facile à installer et à enlever car il est guidé par de forts aimants au neodymium. C'est la raison pour laquelle il protège si bien le pilote contre les vents forts, la poussière et les petits objets volants. Il possède deux prises de vent protégées par des filtres filetés, afin de filtrer les plus petites particules. À noter : ce masque est présent pour des raisons esthétiques et de confort. Il ne fournit aucune protection corporelle en dehors du visage.

2 Ecran solaire rétractable interne SpeedView®

L'écran solaire rétractable interne protège le pilote d'un rayonnement solaire excessif, de la terre et des petits objets volants. Clair et munie d'une technologie anti-buée, il possède également un revêtement anti-rayures, ainsi qu'une protection UV.

3 Mousses intérieures en tissu KwikWick®

Les mousses intérieures amovibles et lavables sont couplées à un matériau doux, souple, hypo-allergénique et anti-bactérien, ainsi qu'à une propriété anti-moisissure avancée.

4 Ventilation aérodynamique

Deux ventilations au dessus du haut du casque sont couplées à des ventilations mentonnière additionnelles pour un aérodynamisme efficace.

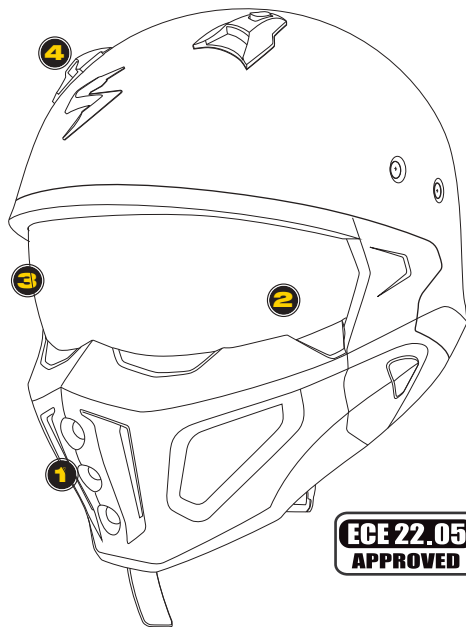

ECE 22.05
APPROVED

YEAR
5
WARRANTY



⚠ AVERTISSEMENT

Le masque amovible protège du climat mais ne SONT PAS des protections en cas d'impact.

Introduction

Félicitations pour votre achat de casque premium ScorpionExo™. Ce casque dispose de toutes les dernières technologies en matière de conception et de style disponible aujourd'hui sur le marché, et représente un excellent investissement pour votre confort et votre protection.

N'oubliez jamais qu'aucun casque ne peut vous protéger contre tous les impacts possibles ou prévisibles, même s'il est construit avec la meilleure technologie et les meilleurs matériaux.

Les informations suivantes vous aideront à profiter de votre casque et à l'entretenir de manière optimale.

Fonction

La fonction principale d'un casque est de protéger votre tête en cas d'accident. Dans ce but, le casque que vous portez se compose de matériaux prévus pour absorber et amortir l'énergie d'un impact. Un casque est également prévu pour assurer votre confort lorsque vous roulez et ce dans toutes les situations de conduite et dans diverses conditions climatiques. Mais il y a un compromis: Un casque gêne dans une certaine mesure la sensibilité auditive, la vision périphérique et le mouvement du corps tout en assurant la protection et le confort.

Adaptation

Pour une sécurité maximum, il est important que votre casque ScorpionExo® s'adapte confortablement et parfaitement sur votre tête avec la lanière de sécurité, de manière correcte et parfaitement fixé. Une fois la lanière de sécurité fixée, bougez la tête de droite à gauche, de haut en bas, et d'avant en arrière pour vous assurer qu'il n'y a pas de mouvement excessif du casque sur votre tête. Il est possible que votre peau bouge un peu avec le casque.

Ecran solaire

L'écran solaire de votre casque Scorpion EXO® vous apporte une protection contre le climat, les petits objets volants et le vent. Un écran solaire plus foncé additionnel est également disponible pour protéger vos yeux du rayonnement solaire. L'écran solaire Scorpion EXO® SpeedView® diminue instantanément la luminosité solaire et vous permet de rider sans crainte d'être aveuglé.

⚠ AVERTISSEMENT

N'UTILISEZ JAMAIS UN ECRAN SOMBRE OU TEINTE EN CAS DE VISIBILITE REDUITE LORS DE VOTRE ROULAGE. Ce n'est pas seulement dangereux, mais également illégal dans beaucoup de pays. N'UTILISEZ JAMAIS D'ECRAN AYANT SUBIT UN CRASH OU ETANT ABIME, ET NE ROULEZ JAMAIS AVEC UN ECRAN SUJET A LA BUEE. L'ECRAN SOLAIRE DE VOTRE CASQUE EST FOURNI AVEC UN TRAITEMENT ANTI-CHOC. Les ECRANS sont traités chimiquement, et perdent souvent leur capacité dans les 2 ans d'utilisation. Pour cette raison, nous vous recommandons de changer votre écran au moins tous les deux ans.

Système de ventilation

Les systèmes de ventilation sont développés et produits afin de maximiser votre confort dans un large spectre de températures. Familiarisez-vous avec les ventilations de votre casque. Certains systèmes de ventilation possèdent une ouverture partielle et une fermeture, assurez-vous de les contrôler. Le système de ventilation de votre casque doit rester propre et ne doit pas être obstrué par des insectes, de la terre, ou tout autre objet qui pourrait interférer avec le flux d'air prévu. Le système de ventilation joue un rôle important, spécialement durant les efforts physiques ou lors de roulage en température extérieure élevée. De plus, la ventilation vous aide à éviter la buée sur votre masque.

VUE DE FACE DU CASQUE

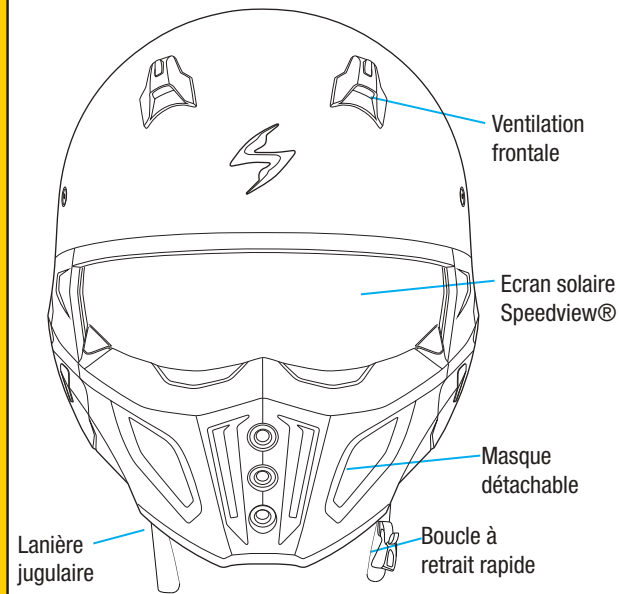
**⚠ AVERTISSEMENT**

Vérifiez toujours que la mousse supérieure, la mousse de confort et les mousses de joue sont bien installées avant d'utiliser le casque. Un casque sans les mousses supérieures et / ou les mousses de joue peut augmenter le risque de blessures grave ou de décès.

UTILISATION DE L'ECRAN SPEEDVIEW®

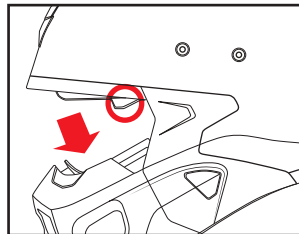

Pour abaisser l'écran tirez simplement la languette de l'écran SpeedView® vers le bas.

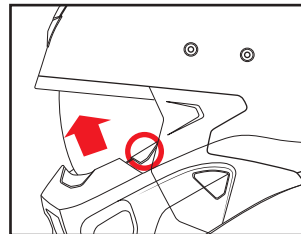

Pour relever l'écran, poussez simplement la languette de l'écran SpeedView® vers le haut.

ENLEVER L'ECRAN SPEEDVIEW®

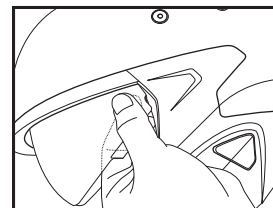

Tenez fermement l'écran avec votre main et tirez délicatement sur le côté opposé afin de le libérer.

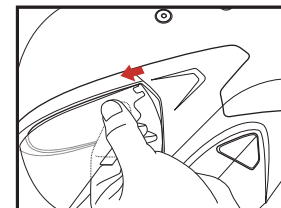

Répétez l'opération de l'autre côté. Procédez inverse pour le remettre en place.

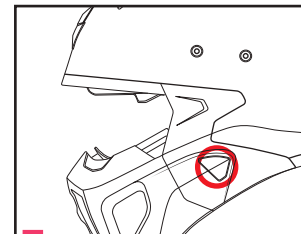

Premièrement, appuyez sur le bouton (dans le cercle rouge) sur un des côtés du joint.

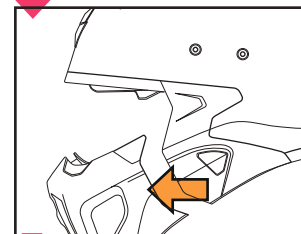

Ensuite, en restant appuyé sur le bouton d'une main, tirez le masque avec l'autre main.

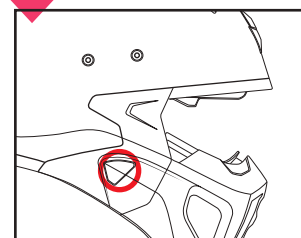

Répétez l'opération de l'autre côté du joint.

ENLEVER LES MOUSSES SUPERIEURES

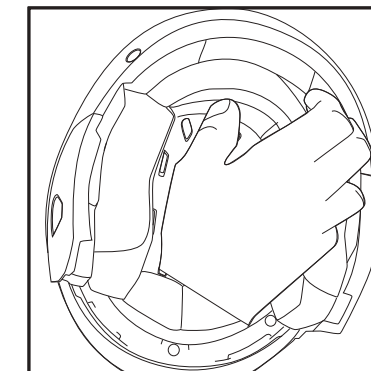

Après avoir enlevé le masque, vous pouvez enlever les mousses supérieures. Détachez les 4 lanières devant et derrière les mousses supérieures, puis tirez celles-ci hors du casque.

Inversez le processus pour les réinstaller.

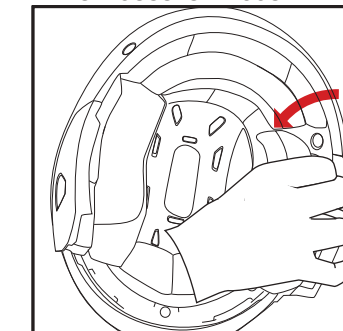
ENLEVER LE TOUR DE COU
ET LES MOUSSES DE JOUE

Après avoir enlevé le masque, vous pouvez enlever le tour de cou et les mousses de joue. Détachez juste les 6 points velcro autour de ceux-ci.

Inversez le processus pour les réinstaller.

Installer le masque

ATTENTION:
Le masque n'est EN AUCUN CAS UNE PROTECTION mais un confort.

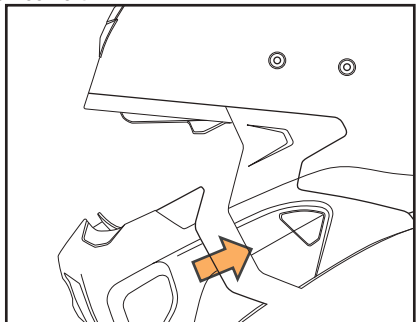

Poussez le masque dans les deux trous situés au-dessus du joint jusqu'à ce que vous entendiez un "clic". Soyez sûrs d'entendre le "clic", c'est ce qui sécurise l'enclenchement du masque. Ensuite, tirez le masque dans toutes les directions plusieurs fois pour vérifier que l'assemblage est correctement effectué.

⚠️ AVERTISSEMENT

De petits aimants en néodyme sont utilisés pour faciliter l'opération. La force de ces aimants n'est pas très forte et généralement cette taille d'aimant n'est pas considérée comme dangereuse.

Cependant, si vous portez un stimulateur cardiaque (pace maker) veuillez consulter votre médecin avant utilisation afin de vous assurer des effets provoqués par ces aimants.



Fixation et Port de Votre Casque

N'enfilez pas simplement votre casque sur la tête comme un chapeau. Votre casque ScorpionExo™ doit être passé de la façon suivante : A l'aide des deux mains, saisissez le rebord inférieur du casque tout en tenant les lanières de la jugulaire avec les pouces, "engagez" le casque sur votre tête en commençant par le front. Continuez à faire rouler le casque vers l'arrière jusqu'à ce qu'il recouvre l'ensemble votre tête.

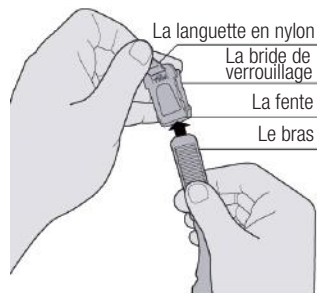

Utilisation de la jugulaire

Pendant que vous portez votre casque, saisissez le bras cranté de la mentonnière avec votre main droite, et le mécanisme de verrouillage de la main gauche. Tirez la languette en nylon avec votre pouce et l'index pour ouvrir la bride de verrouillage. Insérez le bras cranté dans le mécanisme de la jugulaire micrométrique. Relâchez le bouton de nylon pour verrouiller le bras en place. Ajustez au besoin.

ATTACHEZ FERMEMENT ET CORRECTEMENT VOTRE JUGULAIRE

Vérifiez de temps à autre le serrage de votre jugulaire, car les vibrations ou le vent peuvent la desserrer.

Nettoyage de votre casque

Aucun des composants de votre casque ScorpionExo™ ne peut être endommagé par l'eau. Tous nos intérieurs sont étudiés pour une meilleure absorption de l'humidité et sont lavables en machine (programme "Linge Délicat" et utilisez un pochon de lavage pour éviter toute détérioration). Néanmoins un lavage à la main est recommandé. Lavez-les avec une lessive ou un savon doux dans de l'eau chaude

et laissez sécher à l'air libre. Ne placez pas les parties de la doublure dans le séchoir: Une chaleur excessive peut endommager la mousse et les revêtement. L'écran peut être nettoyé avec une pâte à polir pour plastique ou un savon doux et de l'eau.

N'UTILISEZ JAMAIS DE SUBSTANCES CHIMIQUES A BASE DE PÉTROLE, DES SOLVANTS, DE L'ESSENCE, DES AGENTS DE NETTOYAGE OU DES ADHÉSIFS pour nettoyer la coque, les intérieurs et doublures ou l'écran de votre casque. Une couche de cire automobile sur la coque externe apportera un brillant supplémentaire et une couche de protection à la finition.

Avertissement

Pour votre sécurité, il est important que vous lisiez complètement le manuel d'utilisation et toutes les étiquettes d'avertissement.

Ne pas faire

Ne roulez pas sans attacher la jugulaire.

Ne peignez pas sur la couche de finition de votre casque.

Ne laissez pas tomber votre casque sur une surface dure, quelle que soit la hauteur, cela peut endommager la couche de finition et réduire sa capacité à vous protéger.

Ne placez pas votre casque sur le rétroviseur de votre moto :

La pression intense du bord du miroir comprimera et endommagera le revêtement d'absorption de choc du casque.

Ne placez pas votre casque sur le siège ou le réservoir à carburant de votre moto : Il peut facilement basculer, heurter le sol et être endommagé. Il vaut mieux placer votre casque sur le sol, sans qu'il ne puisse tomber.

Ne roulez pas avec un écran rayé ; Cela peut altérer votre vision, surtout par mauvais temps et/ou de nuit.

Ne modifiez aucune partie de votre casque, par exemple, un perçage, une découpe de la coque ou une pression sur

le revêtement absorbant de chocs. L'installation d'une sonorisation, haut-parleurs et microphones réduit la capacité de votre casque à vous protéger et n'est pas recommandée.

Ne réutilisez pas le casque s'il est tombé ou s'il a été impliqué dans un accident : Remplacez-le même si aucun dommage n'est visible à l'oeil nu.

N'essayez pas de retirer, modifier ou remplacer votre visière pendant que vous roulez sur votre moto ou véhicule tous-terrains.

Garantie

Les casques ScorpionExo™ sont garantis pour une durée 5 ans. Même si il n'y a pas de dégâts visibles sur votre casque, l'usage régulier et les effets du temps peuvent diminuer les capacités protectrices du casque et accroître le risque de blessures lors d'accidents, c'est pour cela qu'il est conseillé de remplacer votre casque tous les 5 ans.

Si vous devez faire intervenir la garantie pour votre casque, merci de vous rendre chez votre revendeur SCORPION le plus proche, muni de votre facture (une preuve d'achat est nécessaire pour faire fonctionner la garantie).

La liste des revendeurs SCORPION est disponible sur notre site internet : <http://www.scorpionsports.eu/francais/magasins/trouver-un-revendeur/trouver-un-revendeur.html>

Le revendeur pourra alors lancer la procédure de SAV auprès du service technique de chez SCORPION et faire ainsi vérifier et/ou réparer votre casque.



1 Leicht abnehmbare Maske

Die Maske ist einfach montiert und abnehmbar, da sie von Neodymion Magneten geführt wird. Sie dient dem Zweck, den Fahrer vor zu starkem Wind, Schmutz und kleinen fliegenden Objekten, abzuschirmen. Sie hat 2 Mund Belüftungen, die von Netzfiltern bedeckt sind, um die kleineren Partikel zu filtern. ANMERKUNG: Die Maske dient der Ästhetik und dem Komfort. Sie bietet keinen Schutz.

2 SpeedView® Einziehbare Sonnenblende

Die einziehbare Sonnenblende schützt den Fahrer vor zu starkem Sonnenlicht, Schmutz und kleinen fliegenden Objekten. Sie ist optisch klar und bietet eine Anti-Beschlag Technologie, Anti-Kratz gehärtete Beschichtung und UV Schutz.

3 KwikWick® II Innenfutter Stoff

Das herausnehmbare und waschbare Innenfutter besitzt ein weiches, hyperallegenes, antibakterielles Material mit erweiterten feuchtigkeitsabweisenden Eigenschaften.

4 Aero-getunte Belüftungen

Zwei Einlass Belüftungen auf der Frontseite des Helmes und zusätzliche Mund Belüftungen in der Maske lassen kühle Luft in den Helm.

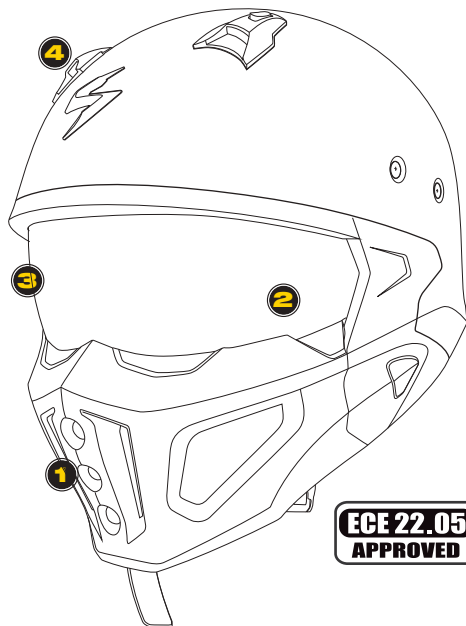

ECE 22.05
APPROVED

YEAR
5
WARRANTY



⚠️ WARNUNG

Die abnehmbare Maske bietet Wetterschutz, aber KEINEN Aufprall Schutz.

Einleitung

Wir gratulieren Ihnen zum Kauf eines hochwertigen Motorradhelms ScorpionExo. Dieser Helm hat ein hypermodernes Design, wurde nach dem neuesten Stand der Technik konstruiert und besitzt die modernste derzeitige auf dem Markt erhältliche Ausstattung. Er ist hinsichtlich Tragekomfort und Sicherheit eine ausgezeichnete Investition. Achtung: ein Helm kann nicht gegen jeden möglichen oder vorhersehbaren Aufprall schützen, auch wenn er aus den neuesten Materialien und nach modernsten Technologien konstruiert wurde. Die folgenden Informationen sollen Ihnen helfen, den Helm ordnungsgemäß zu pflegen, so dass Sie möglichst viel Freude an ihm haben.

Funktion

Hauptaufgabe eines Helms ist es, Ihren Kopf bei einem Unfall vor Stößen zu schützen. Dazu umschließt ein Helm Ihren Kopf mit einer Schale aus Materialien, die Aufprallenergie aufnehmen und dämpfen können. Daneben soll ein Helm beim Fahren mit hoher Geschwindigkeit und unter unterschiedlichsten Wetterbedingungen höchsten Tragekomfort bieten. Das geht jedoch nicht ohne Kompromisse: Um ausreichend Schutz und Tragekomfort bieten zu können, schränkt ein Helm das Hörvermögen, das seitliche Gesichtsfeld und die Bewegungsfreiheit in bestimmtem Maße ein.

Sitz des Helmes

Es ist wichtig für maximale Sicherheit, dass Ihr ScorpionExo® Helm fest und angenehm auf dem Kopf sitzt, mit dem Kinnriemenband gut und fest verschlossen. Mit dem fest verschlossenen Kinnriemenband, bewegen Sie den Helm von der einen auf die andere Seite, hoch und runter, vor und zurück, um sicherzugehen, dass keine übermäßige Bewegung auf dem Helm auf Ihrem Kopf wirkt. Ihre Haut muss mit dem Helm mitgehen.

Sonnenblende

Die Sonnenblende auf Ihrem Scorpion EXO® schützt Sie vor Wetter, kleinen fliegenden Objekten und Wind. Zusätzliche Getönte Sonnenblenden sind verfügbar, um Ihre Augen vor zu hellem Sonnenlicht zu schützen. Die Scorpion EXO® Sonnenblende erlaubt Ihnen, augenblicklich das Visier zu senken, während Sie fahren.

⚠️ WARNUNG

Nutzen Sie niemals ein schwarzes oder stark getöntes Visier bei Dunkelheit oder schlechten Sichtverhältnissen. Das ist nicht nur unsicher, sondern auch illegal in den meisten Ländern.

Tragen Sie niemals ein Visier, das zerkratzt oder abgenutzt ist oder fahren mit einem Visier, das beschlagen ist. Die Sonnenblende in Ihrem Helm kommt mit einem kratz resistentem Überzug. Die Sonnenblende ist beschichtet und verliert ihre Leistungsfähigkeit nach ungefähr 2 Jahren. Aus diesem Grund empfehlen wir Ihnen, Ihr Visier nach mindestens 2 Jahren durch ein neues auszuwechseln.

Belüftung

Die Belüftung wurde so ausgelegt, dass über einen großen Temperaturbereich maximaler Tragekomfort gewährleistet werden kann. Machen Sie sich mit den Lüftungen Ihres Helms vertraut. Einige Lüftungen sind verstellbar und können zur Steuerung des Zu- und Abluftstroms teilweise geöffnet und geschlossen werden. Die Belüftung Ihres Helms darf nicht durch Schmutz, Insekten oder andere Gegenstände verstopft sein, was den normalen Luftstrom beeinträchtigen könnte. Die Belüftung ist insbesondere von grosser Bedeutung bei physischer Anstrengung oder Fahrten bei warmem Wetter, aber auch bei Kälte, um zu vermeiden, dass das Visier beschlägt.

VORDERANSICHT DES HELMETS

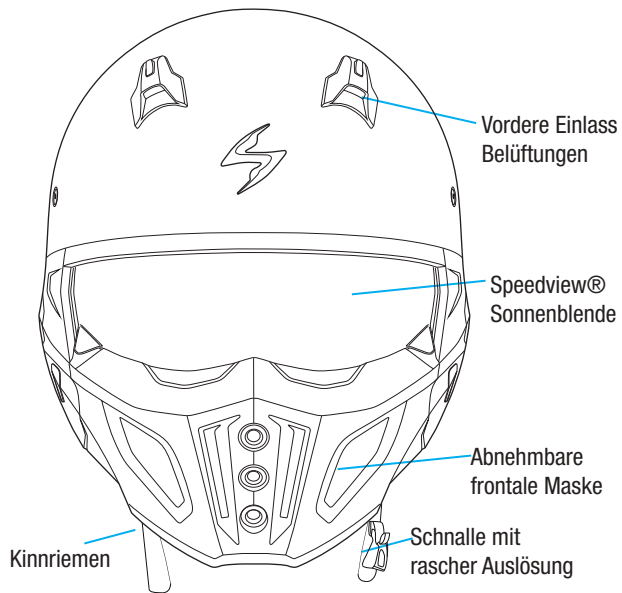
**⚠️ WARNUNG**

Vergewissern Sie sich immer, dass das Kopfpolster, Nackenrolle und Wangenpolster in dem Helm ordentlich eingebaut sind. Ein Helm ohne Kopfpolster und/ oder Wangenpolster kann Ihr Risiko für gefährliche oder tödliche Verletzungen stark erhöhen.

BENUTZUNG DER SPEEDVIEW® SONNENBLENDE

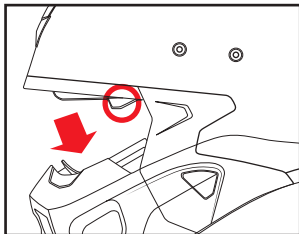

Um die Sonnenblende zu senken, ziehen Sie einfach die SpeedView® Einziehbare Sonnenblende nach unten.

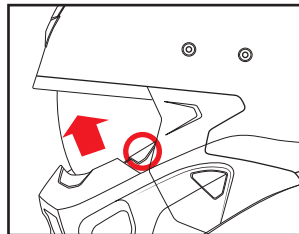

Um die Sonnenblende zu heben, drücken Sie einfach die SpeedView® Einziehbare Sonnenblende nach oben.

ABBAU SPEEDVIEW® SONNENBLENDE

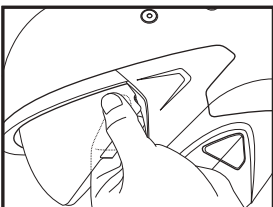

Halten Sie die Sonnenblende mit Ihren Händen fest und ziehen Sie behutsam an einer Seite die Sonnenblende raus.

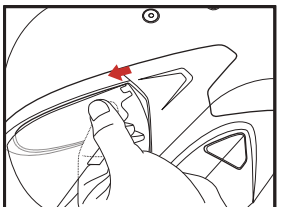

Wiederholen Sie das auf der anderen Seite. Der Einbau erfolgt in umgekehrter Reihenfolge.

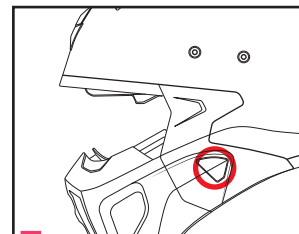

Drücken Sie als Erstes den Knopf (in dem rote Kreis) auf einer Seite des Nackenteils.

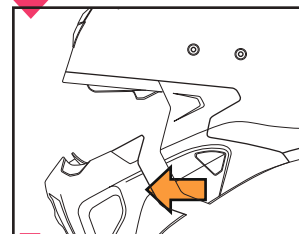

Während Sie den Knopf komplett mit der einen Hand drücken, ziehen Sie mit der anderen Hand die Maske heraus.

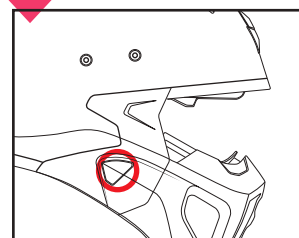

Wiederholen Sie den Vorgang auf der anderen Seite des Nackenteils.

HERAUSNAHME DES INNENFUTTERS

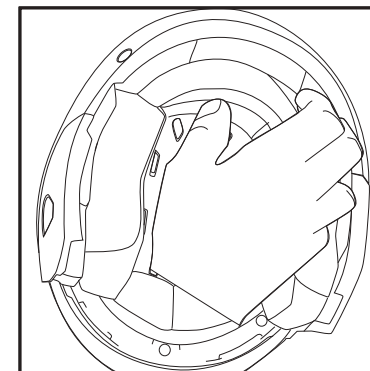

Wenn Sie die Maske abgebaut habe, dann können Sie das Innenfutter herausnehmen. Lösen Sie die 4 Snaps auf der Vorder- und Rückseite des Kopfpolsters, danach lösen Sie es aus dem Helm.

Der Einbau erfolgt in umgedrehter Reihenfolge.

HERAUSNAHME DER NACKENROLLE + WANGENPOLSTER

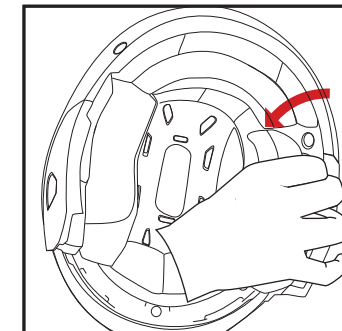

Nachdem Sie die Maske herausgenommen haben, können Sie die Nackenrolle und Wangenpolster in dem Nackenteil herausnehmen. Ziehen Sie es heraus indem Sie die 6 Klettverschluss Knöpfe öffnen.

Der Einbau erfolgt in umgekehrter Reihenfolge.

Einbau der Maske

ACHTUNG:

Die Maske dient nicht dem Schutz, sondern dem Komfort.

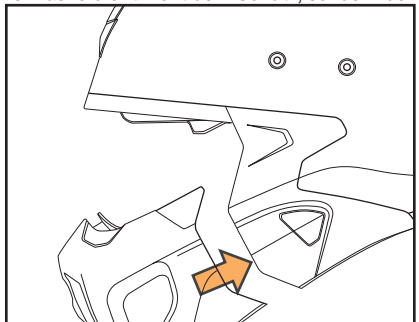

Drücken Sie die Maske in die beiden Löcher auf der Vorderseite des Nackenteils, **bis Sie ein "Klick" Geräusch hören.**

Seien Sie sicher, dass Sie das "Klick" Geräusch gehört haben, um die Maske zu sichern. Dann ziehen Sie die Maske mehrere Male nach aussen, um sicherzugehen, dass die Maske sicher auf dem Helm montiert ist.

! WARNUNG

Kleine Neodym-Magnete werden verwendet um die Bedienung zu erleichtern.



Die Magnetkraft ist nicht sehr stark, und generell wird jede Magnetgröße nicht als gefährlich angesehen.

Allerdings konsultieren Sie Ihren Arzt vor der Anwendung, wenn Sie ein Herzschrittmacher Träger sind und sich nicht sicher sind, was die Wirkung dieser Magnete verursacht.

Sichern und Tragen des Helms

Setzen Sie den Helm nicht einfach wie einen Hut auf den Kopf. Sie sollten Ihren ScorpionExo™-Motorradhelm wie folgt tragen : Fassen Sie mit beiden Händen an den unteren Helmrand und halten die Kinnriemen mit den Daumen fest. Dann "rollen" Sie den Helm über den Kopf, beginnend an der Stirn.

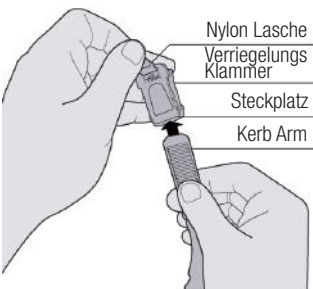

Benutzung des Kinnriemens

Während Sie Ihren Helm tragen , greifen Sie zum Kinnriemen mit der rechten Hand, und zum Verriegelung smechanismus mit der linken Hand. Ziehen Sie die Nylon Lasche mit Daumen und Zeigefinger, um die Verriegelung Klammer zu öffnen. Legen Sie den Kerb Arm in den Steckplatz. Lassen Sie den Nylonknopf los, um den Verschluss zu fixieren. Nach Bedarf anpassen.

LEGEN SIE SCHLIESSLICH IHREN KINNRIEMEN FEST UND SICHER AN.

Prüfen Sie den Kinnriemen regelmäßig auf festen Sitz, da er durch Vibrationen oder Wind gelockert werden kann.

Reinigen ihres Helmsystems

Die Komponenten Ihres Motorradhelms ScorpionExo können durch Wasser nicht beschädigt werden. Innenfutter und schweißabsorbierende Wangenpolster sind maschinenwaschbar. Waschen Sie es mit einem milden Reinigungsmittel und warmem Wasser und lassen es an der Luft trocknen. Wir empfehlen eine Reinigung per Hand, eine Reinigung mit der Maschine ist jedoch möglich (Alle Teile in Waschbeutel legen, um Beschädigungen zu vermeiden. Wählen Sie einen "sanften" Waschgang, damit das schweißabsorbierende Material des Futters nicht beschädigt wird.)

Legen Sie Teile des Futters nicht in den Trockner : Übermäßige Hitzeeinwirkung kann Schaum und Bezüge beschädigen. Das Visier und die Sonnenblende kann mit Kunstpolitur oder milder Seife und Wasser gereinigt werden. Die Helmschale sollte ausschließlich mit einem milden Reinigungsmittel und Wasser gereinigt werden.

VERWENDEN SIE zur Reinigung des Futters oder des Visiers Ihres Helms KEINE LÖSUNGSMITTEL, REINIGUNGSMITTEL, KLEBSTOFFE ODER CHEMIKALIEN AUF PETROLEUMBASIS. Schale, Futter und Visier Ihres Helms können durch diese Produkte ernsthaft beschädigt werden. Eine Schicht Autopolitur auf der Außenseite der Schale sorgt für zusätzlichen Glanz und schützt den Lack.

Achtung

Für Ihre Sicherheit ist es wichtig, dass Sie Bedienungsanleitung und alle Warnhinweise des Besitzers vollständig lesen.

Was Sie nicht tun sollten

Fahren Sie NICHT mit loseem Kinnriemen oder offener Schnalle. Reinigen Sie Ihren Helm NICHT mit Lösungsmitteln, Benzol, Verdünner, Reinigungsmitteln oder Produkten auf Petroleumbasis. Überstreichen Sie die Lackschicht ihres Helms NICHT. Lassen Sie Ihren Helm NICHT auf eine harte Oberfläche fallen. Dadurch kann der Lack Ihres Helms beschädigt und/oder seine Schutzfähigkeit beeinträchtigt werden. Hängen Sie Ihren Helm NICHT an den Rückspiegel Ihres Motorrads: Die scharfe Spiegelkante kann das stoßdämpfende Futter des Helms zusammendrücken und beschädigen. Legen Sie Ihren Helm NICHT auf den Sitz oder den Tank des Motorrads. Er könnte auf den Boden fallen und beschädigt werden. Am besten legen Sie den Helm auf den Boden, damit er nicht fallen kann. Fahren Sie NICHT mit zerkratzt Visier. Das kann Ihre Sicht beeinträchtigen, insbesondere bei Nacht.

Verändern Sie KEINE Bestandteile Ihres Helms (z.B. Durchbohren der Schale, Zerschneiden und Quetschen des stoßdämpfenden Futters). Die Installation von Soundsystemen, Lautsprechern und Mikrofonen vermindert die Schutzfähigkeit Ihres Helms und wird nicht empfohlen.

Setzen Sie den Helm NICHT mehr auf, wenn er gefallen ist oder in einen Unfall verwickelt war. Ersetzen Sie ihn auch dann, wenn mit bloßem Auge keine Beschädigung erkennbar ist. Tragen Sie dunkle oder getönte Visiere NICHT bei Dunkelheit oder schlechten Sichtverhältnissen. Legen Sie Innenfutter und Wangenpolster nach dem Waschen NICHT in den Trockner. Lassen Sie sie an der Luft trocknen. Sie dürfen das Visier NICHT abnehmen, wechseln oder ersetzen während Sie mit Ihrem Motorrad oder ATV fahren.

Garantie

Alle ScorpionExo™-Helme haben eine Garantie von 5 Jahren. Auch wenn kein erkennbarer Schaden an Ihrem Helm zu sehen ist, kann das regelmässige Tragen über einen längeren Zeitraum die Sicherheitsfunktion Ihres Helms beeinträchtigen und erhöht das Risiko von Beschädigungen bei einem Unfall. Deshalb ist es ratsam, Ihren Helm nicht später als alle 5 Jahre nach Ihrem Kauf zu ersetzen.

Wenn Sie einen Garantiefall haben, gehen Sie zu Ihrem Scorpion Händler mit Ihrer Rechnung (Die Rechnung ist ein Kaufbeweis, dieser ist wichtig, um den Garantie-Prozess einzuleiten) Sie können alle unsere Scorpion Händler auf unserer Webseite finden : <http://www.scorpionsports.eu/english/dealers/find-a-dealer/find-a-dealer.htm>

(Suchen Sie das Land und dann den Ort aus) der Händler kontaktiert dann unseren Kundenservice, um den Garantie-Prozess einzuleiten, um dann Ihren Helm untersuchen und/oder reparieren zu lassen.

YEAR
5
WARRANTY

1 Máscara totalmente desmontable

La máscara se instala y se desmonta fácilmente porque está guiada por unos potentes imanes de neodimium. Su propósito es proteger al piloto del viento excesivo, del polvo y pequeños objetos voladores. Tiene dos ventilaciones en la boca cubiertas por filtros de malla para filtrar pequeñas partículas. NOTA: La máscara es por estética y comodidad. No por protección.

2 SpeedView® Pantalla solar interior retráctil

La pantalla solar interior protege al piloto de la luz del sol. Suciedad y pequeños objetos voladores. Es ópticamente clara con una tecnología anti-niebla u con una capa anti-rayas y protección UV.

3 Forro KwikWick® II

El forro extraíble y lavable le confiere un suave y material muy avanzado, antibacteriano hipoalérgico con propiedades que absorben la humedad.

4 Ventilación Aero-tuned

2 ventilaciones interiores alrededor del frontal del casco y ventilaciones adicionales en la boca, fuerzan el aire fresco hacia dentro.

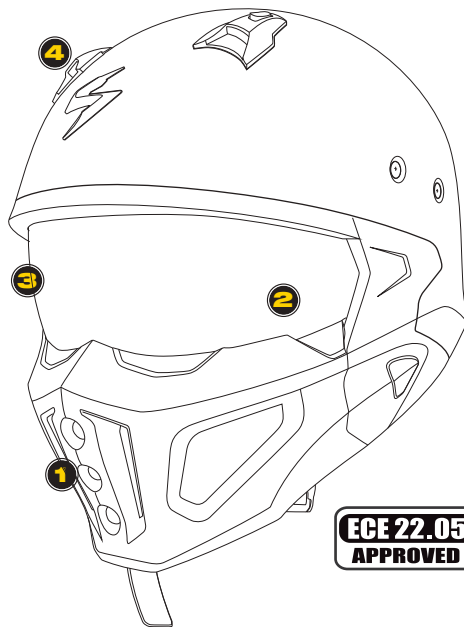

ECE 22.05
APPROVED

YEAR
5
WARRANTY



⚠ ADVERTENCIA

La máscara extraíble y la manga de comodidad ofrecen protección, pero NO en caso de impacto.

Introducción

Felicidades por su adquisición de un casco ScorpionExo™ de primera calidad. Este casco incorpora el diseño más nuevo y la construcción y la tecnología más avanzadas disponibles actualmente en el mercado, y es una inversión excelente para su comodidad y su seguridad. Recuerde que no hay casco que pueda protegerle de todos los impactos posibles o previsible, aún cuando esté construido con los materiales y la tecnología más modernos y de mejor calidad. La siguiente información le ayudará a utilizar y mantener adecuadamente su casco.

Función

La principal función de un casco, es proteger la cabeza de un golpe en caso de accidente. Para ello, el casco le rodea la cabeza con una matriz de materiales diseñados para que absorban y amortigüen la energía del impacto. El casco también se diseña de manera que sea cómodo para usted al conducir a bastante velocidad y en diferentes condiciones meteorológicas. Sin embargo, presenta una dificultad: Al proporcionarle protección y comodidad, el casco también reduce hasta cierto punto su percepción auditiva, visión periférica y movimiento físico.

Ajuste

Es importante para la máxima seguridad de que su casco ScorpionExo® que se sienta cómodo en su cabeza con la correa de retención (barbijos) correctamente y perfectamente abrochado. Con la carrillera de seguridad abrochado, mover el lado del casco a otro, arriba y abajo, y adelante y hacia atrás para asegurarse de que no hay movimiento excesivo del casco en la cabeza. Su piel debe moverse con el casco.

Pantalla solar

La pantalla solar de su Scorpion EXO® ofrece protección del tiempo, pequeños objetos voladores y del viento. Hay disponibles otras pantallas tintadas adicionales para proteger tus ojos del sol. La pantalla solar interior Scorpion EXO® SpeedView® te permite instalarla bajando la pantalla mientras pilotas.

⚠ ADVERTENCIA

NUNCA USAR UNA PANTALLA AHUMADA O TINTADA EN CONDICIONES DE POCA VISIBILIDAD. No porque sea únicamente inseguro, si no porque en muchos países es ilegal. NUNCA LLEVES UNA PANTALLA QUE ESTÉ RAYADA, O CON UNA PANTALLA EMPAÑADA POR VAPOR. LA PANTALLA SOLAR DE TU CASCO VIENE CON UNA CAPA ANTI-NIEBLA Y ANTIRAYAS. La pantalla solar está tratada, pero puede perder su capacidad después de 2 años. Por esta razón, le recomendamos que cambies tu pantalla al menos cada 2 años por una nueva.

Sistema de ventilación

Los sistemas de ventilación están diseñados y fabricados para maximizar su comodidad en una amplia gama de temperaturas. Familiarizarse con las rejillas de ventilación en el casco calle. Algunos respiraderos tienen retenes que permite la apertura parcial y cierre, controlando de esta manera el flujo de aire de admisión y escape. Sus sistemas de ventilación de cascos deben mantenerse libres de cualquier obstrucción, incluyendo la suciedad, insectos u otros elementos que puedan interferir con el flujo adecuado de aire. Los sistemas de ventilación juegan un papel importante, especialmente durante el esfuerzo físico o montar en climas cálidos. La ventilación ayuda a disminuir la posibilidad de empañamiento de la visera.

VISTA FRONTAL DEL CASCO

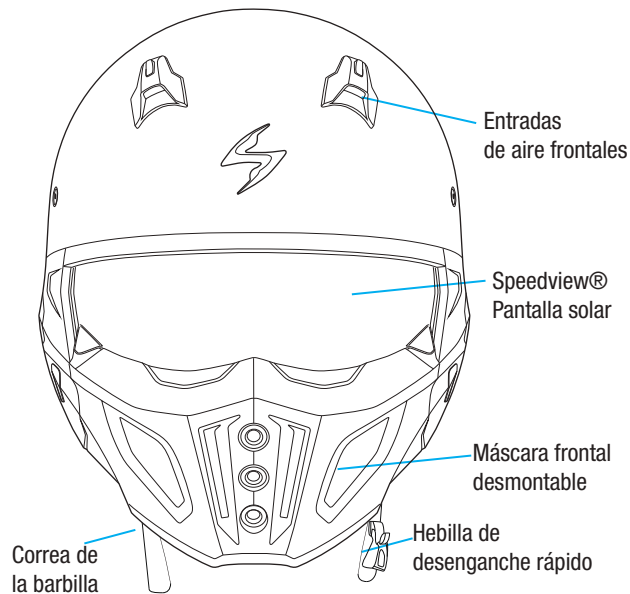
**⚠ ADVERTENCIA**

Comprobar siempre que el interior esté completo y bien instalado antes de usar el casco. Un casco sin la protección de la coronilla, o de las almohadadas laterales, puede incrementar el riesgo de serios daños incluso muerte.

USO DE LA PANTALLA SOLAR SPEEDVIEW®

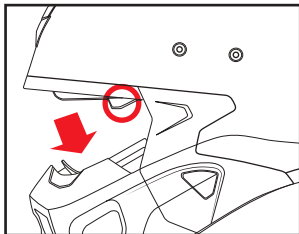

Para bajar la pantalla solar, simplemente apretar de la palanca de la pantalla solar SpeedView® hacia abajo.

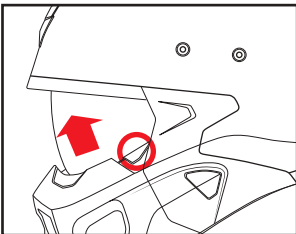

Para subir la pantalla solar, simplemente tirar de la palanca de la pantalla solar SpeedView® hacia arriba.

EXTRACCIÓN DE LA PANTALLA SOLAR SPEEDVIEW®

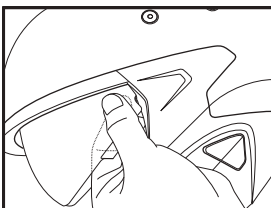

Sostenga firmemente la visera con la mano y tirar suavemente de un lado hacia fuera lejos del casco para liberar.

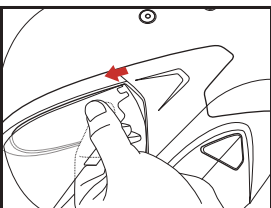

Repetir para liberar el lado opuesto proceso inverso para su instalación.

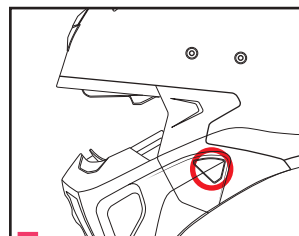

En primer lugar, empujar el botón (en círculo rojo) en un lado del manguito.

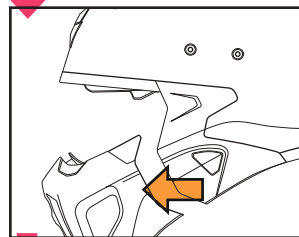

Mientras presiona el botón por completo con una mano, tire de la máscara con la otra mano.

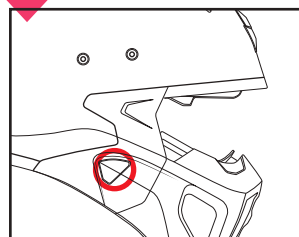

Haga lo mismo para el otro lado de la manga.

EXTRACCIÓN DEL FORRO DE LA CORONILLA

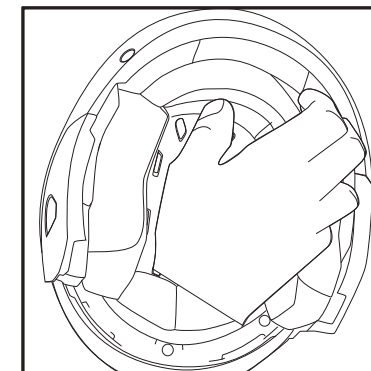

Después de quitar la máscara, puede quitar el forro de la coronilla. Separar los 4 broches de presión de la frente y en la parte posterior del forro de la coronilla, a continuación, tire de ella fuera del casco.

Revertir el proceso al volver a instalarlo.

EXTRACCIÓN DEL INTERIOR CUELLO Y ALMOHADILLAS

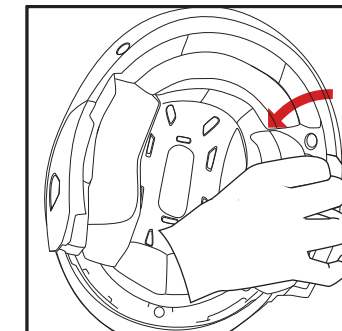

Después de quitar la máscara, se puede quitar el rollo de cuello y almohadilla lateral en el manguito de confort. Sólo llevarlo a cabo separando 6 puntos de velcro alrededor de ella.

Revertir el proceso para volver a instalarlo.

Instalación de la máscara

ADVERTENCIA

La máscara NO ES DE PROTECCIÓN pero si para su comodidad.

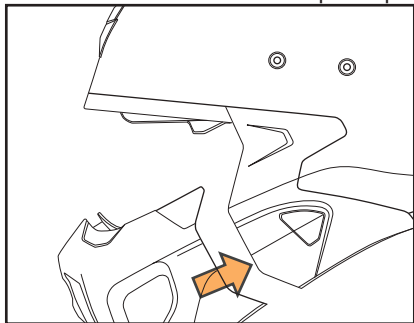

Empuje la máscara en dos agujeros en frente de la manga **hasta oír un "clic" de sonido.**

Asegúrese de escuchar este sonido "clic" para asegurar la máscara.

A continuación, tire de la máscara de dirección externa varias veces para comprobar si está montado con seguridad al casco.

⚠️ ADVERTENCIA

Pequeños imanes de neodimio se utilizan para facilitar la operación.



La fuerza del imán no es muy potente y, en general, el tamaño del imán no se considera peligroso.

Sin embargo, consulte a su médico antes de usarlo si tiene marcapasos.

Por Ajustar y Asegurar el Casco

No se ponga simplemente el casco apretándolo en la cabeza como si fuera un sombrero. El casco ScorpionExo™ debe colocarse en la cabeza de la siguiente manera: con ambas manos, agarre el casco por su borde inferior sujetando al mismo tiempo con los pulgares las correas de sujeción, y luego "envuélvase" la cabeza con el casco empezando por la frente. Siga deslizando el casco hacia la nuca hasta que descansa plenamente en ella, de manera que el cráneo y los pómulos estén totalmente en contacto con los acolchados interiores y las almohadillas.

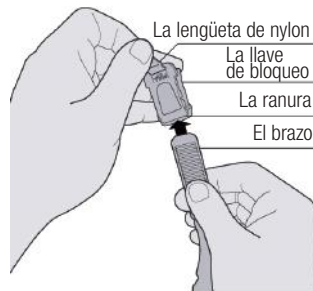

Cómo usar las correas de sujeción

Mientras que usted está usando el casco, sujete la correa de sujeción con la mano derecha, y el mecanismo de bloqueo con la mano izquierda. Tire de la lengüeta de nylon con el dedo pulgar y el dedo índice para abrir la llave de bloqueo. Inserte la correa en la ranura. Liberar la pestaña nylon para bloquear el brazo en su lugar. Ajuste según sea necesario.

ABROCHE FIRMEMENTE Y ASEGURE LA CORREA DE SUJECCIÓN

Compruebe de vez en cuando el ajuste de la correa de sujeción, las vibraciones podrían aflojarla.

Limpieza del casco

El agua no puede dañar ninguno de los componentes de su casco ScorpionExo™. Todos los acolchados para la cabeza y almohadillas antisudor para los pómulos se pueden lavar en la lavadora. Lávelos en agua caliente, con un detergente suave, y séquelos al aire. Se recomienda lavarlos a mano, pero también se los puede lavar a máquina. Utilice el ciclo "delicado" para evitar que el agitador dañe

el material antisudor que cubre los acolchados. No ponga ningún elemento acolchado en una secadora: el exceso de calor podría dañar la espuma y los forros. La pantalla se puede limpiar con producto de limpieza para plástico, o con agua y un jabón suave. La carcasa del casco se debe limpiar sólo con agua y un detergente suave.

NO UTILICE NUNCA PRODUCTOS QUÍMICOS, DISOLVENTES, GASOLINA, PRODUCTOS DE LIMPIEZA NI ADHESIVOS A BASE DE PETRÓLEO para limpiar la carcasa, los acolchados ni la pantalla de su casco. El uso de dichos productos podría dañarlos seriamente. Una capa de cera para automóvil sobre la carcasa exterior (excepto en los acabados mate) proporcionará un brillo añadido y una capa de protección para el acabado.

Atención

Para su seguridad, es importante que lea completamente las advertencias manuales y todos los.

Lo que no hay que hacer

NO conduzca sin abrocharse la correa de sujeción. NO limpie el casco con productos a base de petróleo, disolventes, gasolina, diluyentes ni productos de limpieza. NO pinte sobre el acabado del casco sin proteger y aislar totalmente el acolchado amortiguador de impactos y las piezas de plástico. En caso contrario, la garantía quedará invalidada. NO deje caer el casco sobre superficies duras. Podría ocasionar daños en el acabado del casco y/o reducir su capacidad protectora.

NO ponga el casco en el espejo retrovisor de su motocicleta: La presión cortante del borde del espejo comprimiría y dañaría el acolchado amortiguador del casco.

NO ponga el casco en el asiento ni sobre el depósito de gasolina de su motocicleta. El casco puede caerse fácilmente y chocar contra el suelo, lo que podría dañarlo. Lo mejor es dejar el casco en el suelo, para que pueda caerse. NO conduzca con una pantalla rayada. Podría impedirle ver bien, especialmente de noche.

NO modifique ningún componente del casco, por ejemplo perforandola carcasa o cortando y comprimiendo el acolchado amortiguador de choques. La instalación de sistemas de sonido, altavoces y micrófonos no es recomendable, pues reduce la capacidad protectora del casco.

NO vuelva a usar el casco si se ha caído o si ha sufrido un accidente. Sustitúyalo aunque el daño no sea visible a simple vista.

NO lleve una pantalla oscura ni coloreada en la oscuridad o en condiciones de mala visibilidad.

NO ponga los acolchados para la cabeza ni las almohadillas para los pómulos en la secadora después de lavarlas. Deje que se sequen al aire.

NO intente quitarse la pantalla, moverla, ni cambiarla mientras esté conduciendo su motocicleta o su ATV.

NO use pintura que requiera curado al calor.

Garantía

Todos los cascos ScorpionExo™ tienen una garantía de 5 años. Aunque no hayan desperfectos visibles en su casco, su uso habitual y el paso del tiempo pueden afectar en su funcionamiento general y en su protección y aumentar el riesgo de daños en caso de accidente. Es recomendable reemplazar el casco cada 5 años desde la fecha de compra.

Si tiene alguna reclamación de garantía, diríjase a su tienda Scorpion junto a la factura (esta es la prueba de compra, necesaria para empezar el proceso de garantía). Puede encontrar la lista de clientes en nuestra página web: <http://www.scorpionsports.eu/spanish/dealers/find-a-dealer/find-a-dealer.html> (escoja su país y localización). El cliente contactará con nuestro departamento postventa y empezará el proceso de garantía para poder comprobar y/o reparar su casco.

YEAR
5
WARRANTY

1 Maschera facilmente asportabile

La maschera può essere facilmente installata e rimossa poiché è fissata tramite magneti. Il suo scopo è di proteggere il pilota, dalla polvere e dai piccoli oggetti. È dotata da due prese d'aria fornite di filtri protettivi in maglia per filtrare le più piccole particelle. NOTA: La maschera ha una funzione estetica e aerodinamica. Non assicura protezione.

2 Visierino parasole retrattile SpeedView®

Il visierino interno parasole protegge il motociclista dai raggi solari, la polvere e piccoli insetti. Ha un colore light-smoke con trattamenti anti-appannante ed anti-graffio e UV protettiva.

3 KwikWick Il tessuto interno

L'interno è amovibile e lavabile e trattato anti-allegico, anti-batterico con un assorbimento del sudore.

4 Ventilazione Aerodinamica

Due prese d'aria frontali ed una aggiuntiva, in prossimità della bocca, permettono l'entrata di aria fresca.

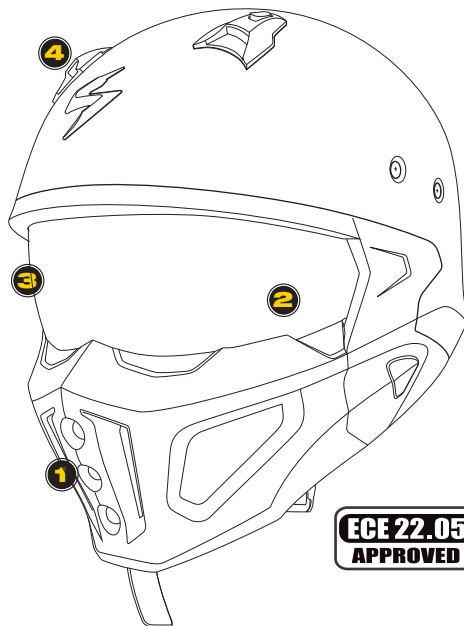

ECE 22.05
APPROVED

YEAR
5
WARRANTY



⚠ AVVERTENZA

La maschera amovibile ha un utilizzo puramente protettivo dalle intemperie e non dall'impatto in caso di incidente.

Introduzione

Congratulazioni per aver acquistato un casco ScorpionExo®, un prodotto di altissima qualità. Il design e le tecnologie utilizzate nella sua fabbricazione sono quanto di meglio è oggi disponibile sul mercato e ciò rende il vostro casco ScorpionExo® il miglior investimento possibile per il vostro comfort e la vostra sicurezza. **IMPORTANTE:** nessun casco è comunque in grado di proteggervi da tutti i possibili urti, anche se costruito con materiali eccellenti e tecnologicamente avanzati come il vostro ScorpionExo®. Guidate sempre con prudenza. Le seguenti informazioni vi permetteranno di impiegare e conservare il vostro casco al meglio.

Funzione

La funzione principale di un casco è quella di proteggere la testa dagli urti in caso di incidente. A questo scopo il casco è stato realizzato con una combinazione di materiali progettati per assorbire e attutire l'energia d'urto. Il casco è inoltre studiato per fornirvi il massimo comfort durante la guida ad alta velocità e in tutte le condizioni atmosferiche. Tuttavia, vi è un compromesso. Il casco riduce in una certa misura la sensibilità acustica, la visione periferica e il movimento fisico, pur fornendo protezione e comfort.

Vestibilità

È molto importante, per la massima protezione, che il tuo casco ScorpionExo vesta correttamente sulla tua testa, con il cinturino sempre allacciato e stretto. Con il cinturino agganciato prova a muovere il casco lateralmente, su e giù e avanti ed indietro per assicurarti che non ci sia un eccessivo movimento del casco sulla tua testa. La tua pelle dovrebbe muoversi col casco.

Visierino Parasole

Il visierino parasole sul tuo casco ScorpionExo® assicura protezione dalle intemperie, da piccoli insetti e dal vento. Sono disponibili altre visiere, con diverse colorazioni, per proteggere i tuoi occhi dai raggi solari. Il meccanismo del visierino interno ScorpionExo ti permette di abbassare lo tesso durante la guida.

⚠ AVVERTENZA

Non usare mai un visierino scuro o colorato con poca luce o scarsa visibilità. Non è solo poco sicuro, ma anche illegale. Mai usare una visiera graffiata od usurata, o guidare con una visiera appannata dalla condensa. La visiera del tuo casco viene trattata anti-graffio. I trattamenti superficiali della visiera, dopo un utilizzo di 2 anni perdono la loro capacità, per questo motivo raccomandiamo di sostituire la visiera, almeno ogni 2 anni.

Sistemi di ventilazione

I sistemi di ventilazione sono progettati e studiati per massimizzare il vostro comfort con il variare delle temperature esterne. Familiarizzate con le varie aperture per la ventilazione presenti sul vostro casco. Alcune aperture per la ventilazione consentono una apertura e una chiusura parziale, permettendo così di regolare l'entrata e l'uscita del flusso d'aria. I sistemi di ventilazione del vostro casco devono sempre essere liberi da ostruzioni di qualsiasi tipo come sporcizia, insetti o altri elementi che potrebbero ostacolare il corretto flusso dell'aria. I sistemi di ventilazione rivestono un ruolo importante, specialmente quando lo sforzo fisico si fa più intenso o durante la guida in condizioni climatiche torride.

VISTA FRONTALE DEL CASCO

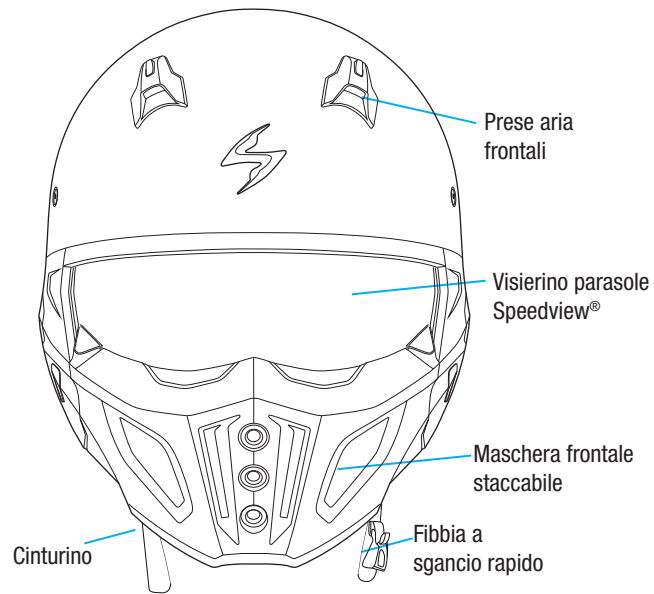
**⚠ AVVERTENZA**

Controllare, sempre, che l'interno, il collare ed i guanciali siano sempre montati prima di usare il casco. Un casco senza interno e/o guanciali può aumentare il rischio di lesioni, in caso di incidente.

UTILIZZO DEL VISIERINO PARASOLE SPEEDVIEW®

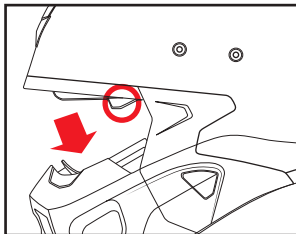

Per abbassare il visierino interno, tirare semplicemente la leva del visierino SpeedView® in basso.

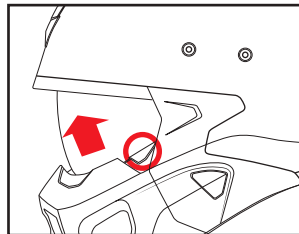

Per sollevare il visierino interno, spingere semplicemente la leva del SpeedView® in alto.

RIMOZIONE DEL VISIERINO PARASOLE SPEEDVIEW®

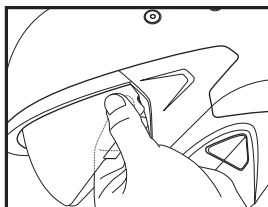

Prendere il visierino parasole in maniera decisa e tirare gentilmente un lato fuori dalla sede, per poterlo togliere.

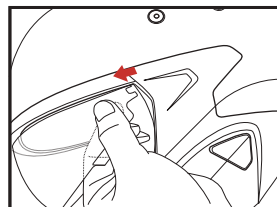

Ripetere per togliere anche l'altro lato, lo stesso movimento. Per rimontarlo, utilizzare il processo contrario.

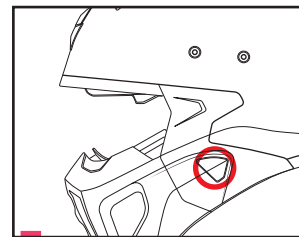

Primo, premere il bottone (evidenziato in rosso) su il lato del casco.

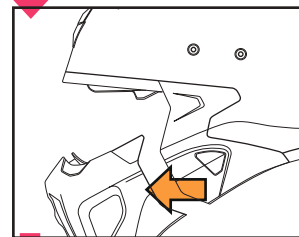

Mentre si preme il bottone completamente, con una mano tirare la maschera.

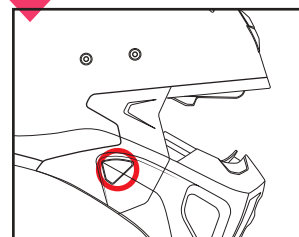

Fare lo stesso, per l'altro lato.

TOGLIERE LA CUFFIA

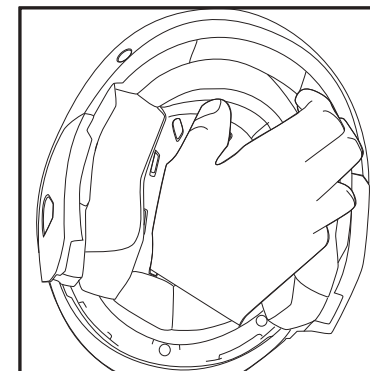

Dopo aver rimosso la maschera, è possibile togliere la cuffia interna. Staccare i 4 bottoni frontali e posteriori alla cuffia, quindi toglierla dal casco.

Processo inverso per inserirlo.

RIMOZIONE DEL COLLARE E GUANCIALI

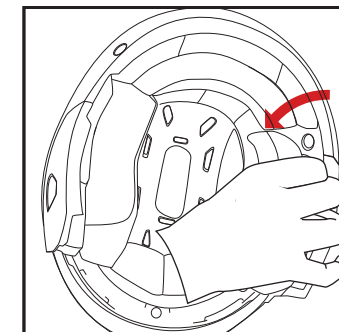

Dopo aver rimosso la maschera, è possibile togliere il collare ed i guanciali. Basta toglierlo, staccando i 6 punti di velcro.

Processo inverso per l'installazione.

Mettere la maschera

ATTENZIONE!!!!

La maschera non è protettiva, ma solo per confort.

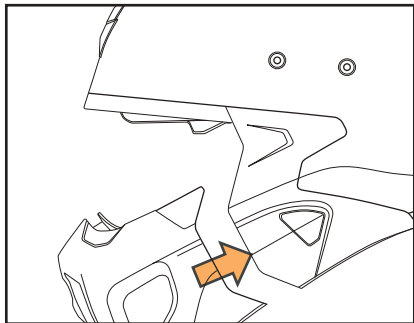

Spingere la maschera nei due fori nella parte anteriore delle guarnizioni **finché non si sente il "click"** per bloccarla al casco.

Quindi provare a tirare la maschera, dolcemente varie volte per assicurarsi che la stessa sia bloccata.

⚠ ATTENZIONE

Il meccanismo contiene piccoli magneti in Neodimio.



I magneti non sono particolarmente potenti date le dimensioni e generalmente non sono considerati pericolosi.

Si consiglia, se portatori di pacemaker o di altri dispositivi medico sanitari, di consultare il proprio medico per verificare che l'uso del casco possa comportare complicanze.

Fissare ed Indossare Il Casco

Il casco non deve essere semplicemente indossato come se fosse un cappello. Il vostro casco ScorpionExo™ deve essere indossato come segue: utilizzando entrambe le mani, afferrare il bordo inferiore del casco tenendo i cinturini con i pollici, quindi ruotare il casco sulla testa partendo dalla fronte. Continuare a ruotare il casco verso la parte posteriore della testa finché non si fermerà e la vostra testa non sia completamente in contatto con le imbottiture interne e i guanciali.

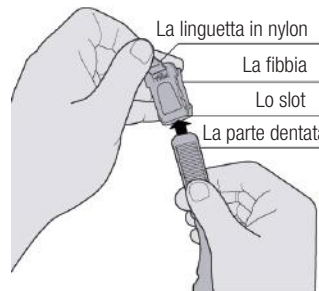

Utilizzo del cinturino sottogola

Mentre si indossa il casco, afferrare la parte dentata del cinturino del sottogola con la mano destra, e il meccanismo di bloccaggio con la mano sinistra. Tirare la linguetta in nylon con il pollice e l'indice per aprire la fibbia. Inserire la parte dentata nello slot. Rilasciare la linguetta in nylon per bloccare la parte dentata in posizione. Regolare se necessario.

STRINGERE CON SICUREZZA IL CINTURINO SOTTOGOLA

Controllare con sufficiente regolarità che il cinturino sia ben stretto poiché le vibrazioni o il vento potrebbero allentarlo.

Pulire il casco

Nessun componente del casco Scorpion Exo può essere danneggiato con l'acqua. Tutte le imbottiture interne e i kit guanciali antisudore sono lavabili in lavatrice. Lavare con un detergente delicato in acqua tiepida e fare asciugare all'aria aperta. Si consiglia di lavare a mano, ma è possibile anche il lavaggio in lavatrice. Utilizzare il ciclo "delicato" per impedire che la centrifuga danneggi il materiale antisudore che copre

le imbottiture interne. Non inserire le imbottiture interne nell'asciugatrice: il calore eccessivo potrebbe danneggiare il materiale espanso e i rivestimenti. La visiera può essere pulita con un lucidante per plastica o sapone delicato e acqua. La calotta esterna del casco deve essere pulita utilizzando solo un detergente delicato e acqua.

NON UTILIZZARE MAI SOSTANZE CHIMICHE A BASE DI PETROLIO, SOLVENTI, BENZINA, AGENTI PULENTI O ABRASIVI per pulire la calotta esterna, le imbottiture interne o la visiera del casco. La calotta del casco, le imbottiture e la visiera potrebbero rimanere gravemente danneggiate dall'utilizzo di tali prodotti. Uno strato di cera per automobili applicato sulla calotta esterna aggiungerà lucentezza e protezione.

Attenzione

Per la vostra sicurezza, è importante leggere il manuale ed tutte le etichette di avvertimento.

Azioni da evitare

NON guidare senza aver prima fissato con sicurezza il cinturino Garanzia sottogola.

NON pulire il casco con prodotti a base di petrolio, solventi, benzina, agenti diluenti o pulenti.

NON dipingere sulla finitura del casco.

NON gettare il casco da qualsiasi altezza su di una superficie dura.

La finitura del casco potrebbe rimanere danneggiata e/o ridurre la capacità del casco stesso di proteggervi.

NON posizionare il casco sullo specchietto posteriore della moto: la pressione esercitata dai bordi potenzialmente affilati dello specchio potrebbero comprimere e danneggiare l'imbottitura interna antishock del vostro casco.

NON posizionare il casco sul sedile o sul serbatoio della moto. Potrebbe facilmente scivolare e cadere a terra, danneggiandosi.

E' preferibile poggiare il casco direttamente a terra così che non possa cadere o scivolare in nessuna direzione.

NON guidare con una visiera graffiata. Potrebbe ridurre la visibilità, specialmente di notte.

NON modificare nessuna parte del casco, ad esempio trapanandone la calotta oppure tagliando e/o premendo l'imbottitura antishock. L'installazione di sistemi audio, altoparlanti e microfoni riduce la capacità del casco di proteggervi e non è consigliata.

NON riutilizzare il casco se è caduto o rimasto coinvolto in un incidente. Sostituirlo anche se il danno non è visibile a occhio nudo. NON indossare mai una visiera scura o colorata in condizioni di scarsa visibilità o durante la guida notturna. NON mettere ad asciugare le imbottiture interne e i kit guanciali nell'asciugatrice dopo il lavaggio. Lasciare asciugare all'aria aperta. NON tentare di rimuovere, sostituire o cambiare la visiera durante la guida.

Garanzia

Tutti i caschi Scorpion sono garantiti 5 anni. Anche se non sono presenti danni visibili sul casco, l'usura generale nel tempo può compromettere la sicurezza dello stesso, aumentando il rischio di lesioni durante un incidente. Si consiglia, pertanto, di sostituire il casco 5 anni dall'acquisto.

In caso di reclamo in garanzia, recarsi cortesemente dal rivenditore autorizzato con copia fattura o scontrino fiscale che è assolutamente necessario per procedere al riconoscimento della garanzia.

Elenco dei rivenditori autorizzati è disponibile nel sito <http://www.scorpionsports.eu/english/dealers/find-a-dealer/find-a-dealer.html> scegliendo il Paese di appartenenza e la posizione geografica.

Il rivenditore contatterà l'assistenza post-vendita Scorpion per organizzare la procedura di controllo e/o riparazione del Vostro casco.

YEAR
5
WARRANTY